

Sistema

CORREDERA PERIMETRAL CON ROTURA DE PUENTE TÉRMICO

Marco tubular perimetral con recogedor interior, compatible con ALAS 60

- **Aperturas:**

Corredera 2, 3 y 4 hojas.

- **Dimensiones:**

Marco fijo 60 mm. - Hoja móvil 32 x 71 mm.

- **Cortes:**

A inglete.

- **Uniones:**

Escuadras bloqueo altura 14 mm. (en marco) y de poliamida en hoja.

- **Acristalamiento:**

Directo con junta perimetral; espesor vidrio de 16 a 20 mm (según junta).

- **Deslizamiento:**

Rodamiento regulable con agujas, simples o dobles.
Guía deslizamiento extraíble (en aluminio anodizado).

- **Estanqueidad:**

Doble burlete con lámina central.

- **Clasificación:**

**(Certificados nº 164178 de ENSATEC;
Balconera deslizante horizontal de dos hojas de 2530 x 2100 mm:**

Permeabilidad al aire:	CLASE 3
Estanqueidad al agua:	CLASE 9A
Resistencia al viento:	CLASE C1

- **Coefficiente de transmisión térmica:**

Cálculo según norma UNE-EN ISO 10077-1

- Perfiles Nudo lateral: 4,0 W/m ² °K - Acristalada con "Planilux" 6/12/4.- Uw = 3,5 W/m ² °K - Acristalada con "Planilux" 6/12/ "Planitherm" 6.- Uw = 2,8 W/m ² °K

- **Aislamiento Acústico:**

Cálculo según norma UNE-EN 14351-1











- Acristalada con 6/12/4.- Rw(C;Ctr)= 29(-1;-2) dB - Acristalada con 8/12/6.- Rw(C;Ctr)= 29(-1;-1) dB

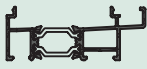

Relación de Perfiles

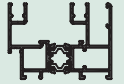
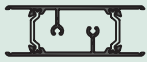
Nov./07

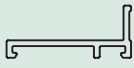
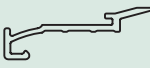
70/A1

REF.	DISEÑO	DESCRIPCIÓN	PESO gr/m	SUPERF. TOTAL m ² /ml	MOMENTOS DE INERCIA I _x / I _y / cm ⁴	PAG (Esc: 1:1)
01202		Deslizador	114	0,071	0,07 / 0,04	C2
01203		Vierteaguas superior	255	0,154	0,84 / 1,44	C2
01204		Refuerzo	632	0,211	2,82 / 1,36	C2
01205		Tapa refuerzo	148	0,094	0,07 / 0,22	C2
R6006		Condensador	952	0,405	1,67 / 16,65	C3
R6008		Perfil de unión	776	0,318	0,94 / 10,97	C3
R7001		Marco perimetral	1604	0,721	11,14 / 27,80	C1
R7002		División vidrio	1196	0,474	5,75 / 16,40	C1
R7003		Hoja perimetral	1178	0,426	7,40 / 13,92	C1
07005		Cruce hojas	287	0,148	1,33 / 0,75	C2
07081		Aislante marco (P.V.C.)	-	-	-	C3
07085		Aislante cruce de hojas (P.V.C.)	-	-	-	C3
07508		Unión cuatro hojas	326	0,178	0,60 / 0,43	C2



Accesorios y Juntas

Nov./07

70/B1

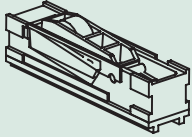

Conjunto rueda simple
con rodamiento
(agujas)
Ref. 2201101000

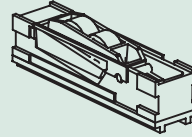

Conjun. rueda doble
con rodamiento
(agujas)
Ref. 2201201000

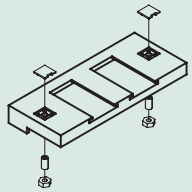

Conjunto cortavientos
ALAS 70
Ref. 2202011000

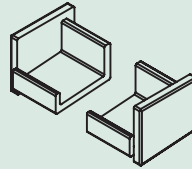

Juego tapas
condensador
Ref. 24063050N0

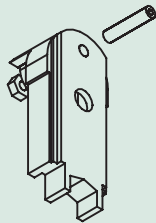

Conjunto tope lateral
ALAS 70
Ref. 2203011000

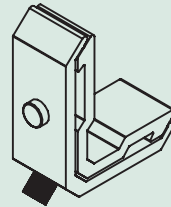

Escuadra bloqueo
7001
Ref. 2501105000



Juego tapetas hoja
central
Ref. 2204001000

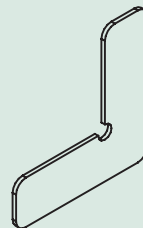

Escuadra alineamiento
Ref. 2501501000

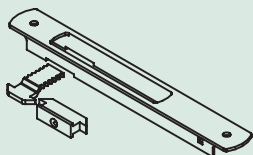

Cierre de embutir
ALAS 70
Ref. 23111010**

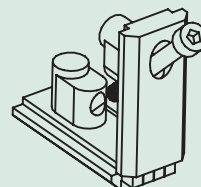

Escuadra hoja 7003
Ref. 2501502000



Accesorios y Juntas

Nov./07

70/B2

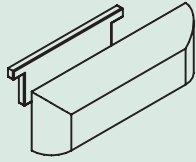

Tapa salida agua con deflector
Ref. 24062020**



Junta aislante 4 hojas
Ref. 2405002000

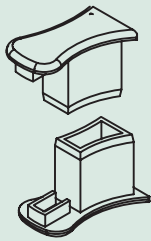

Conjunto tapa remate 01204
Ref. 2406402000

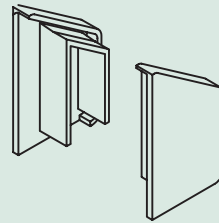

Conjunto tapa remate 01203
Ref. 2406403000



Suplemento cierre multipunto
Ref. 2300003000

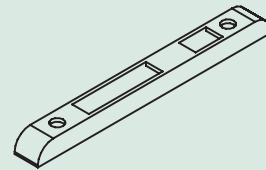

Cerradero
Ref. 2305503000

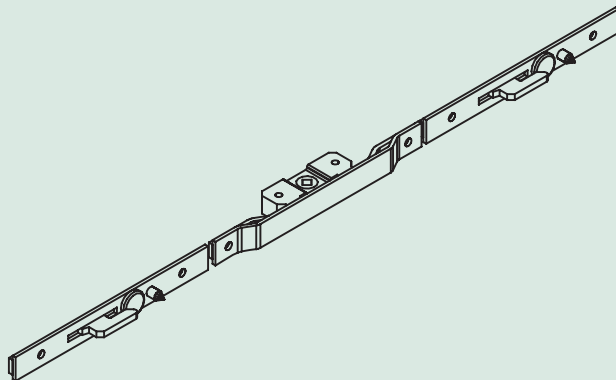

Cremona
Ref. 2311402000 - 2 puntos de cierre
Ref. 2311401000 - 1 punto de cierre

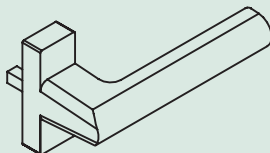

Manilla recta
Ref. 23122050**



Perfiles

Nov./07

70/C1

Escala 1/1

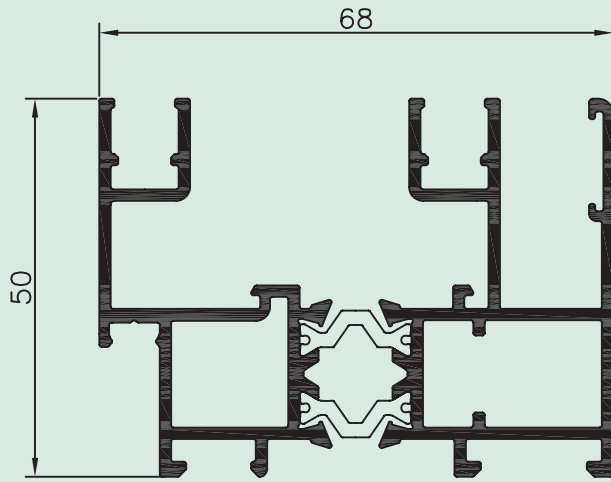

ALAS R7001

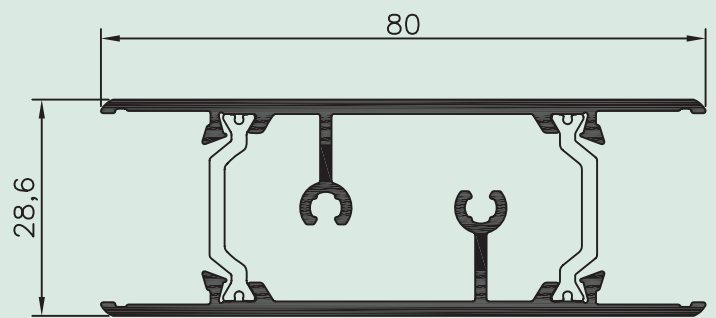

ALAS R7002

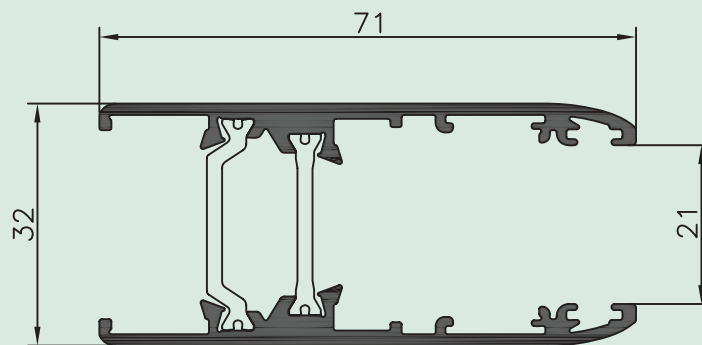

ALAS R7003



Perfiles

Nov./07

70/C2

Escala 1/1

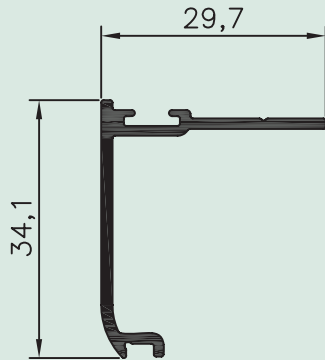

ALAS 07005

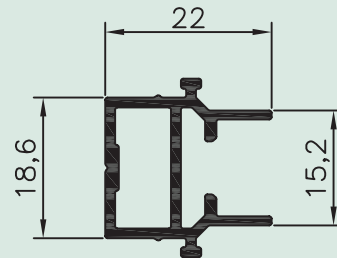

ALAS 07508

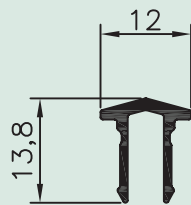

ALAS 01202

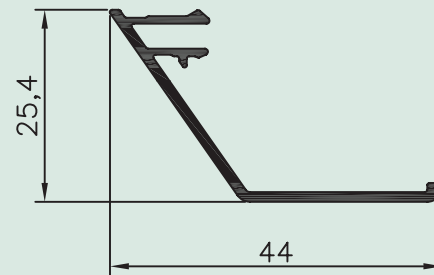

ALAS 01203

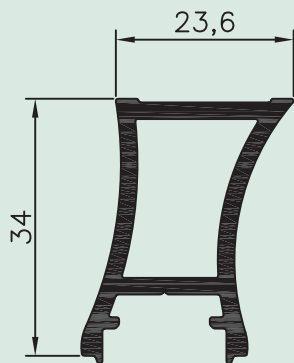

ALAS 01204

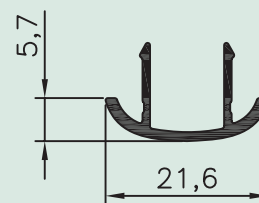

ALAS 01205



Perfiles

Nov./07

70/C3

Escala 1/1

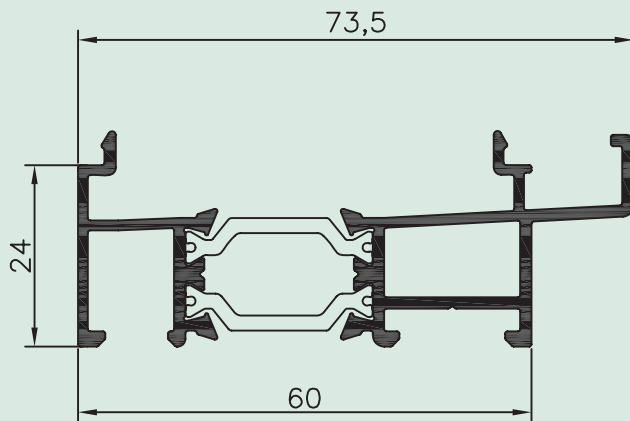

ALAS R6006

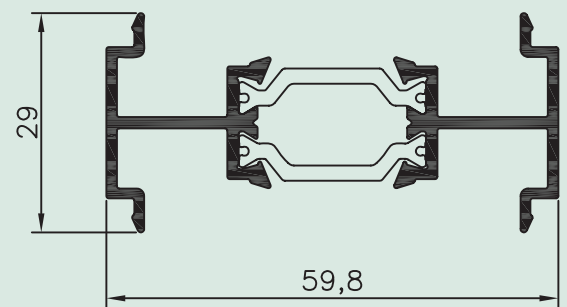

ALAS R6008

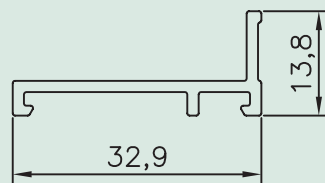

Perfil P.V.C.

ALAS 07081

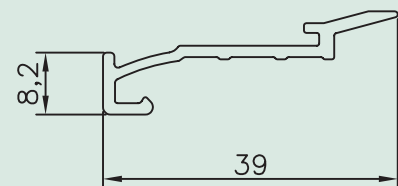

Perfil P.V.C.

ALAS 07085



Ventana corredera de 2 hojas

Nov./07

70/D1

Escala 1/2

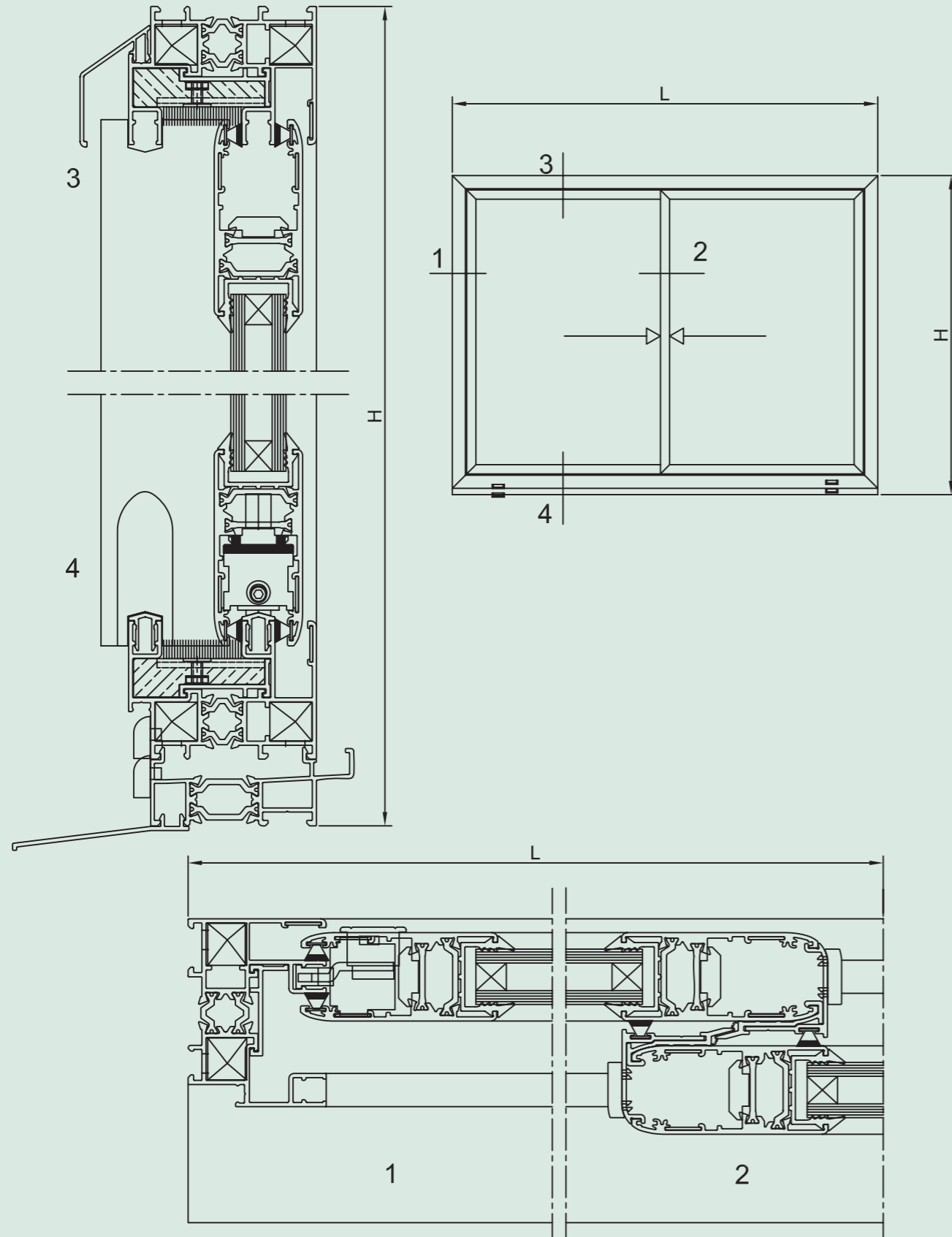

Ventana corredera de 2 hojas

Nov./07

70/D1

LISTA DE DESPIECE

PERFILES

DESCRIPCIÓN	REF.	DISEÑO	TIPO DE CORTE	MEDIDA	CANT.
Marco ventana	R7001			L	2
Marco ventana	R7001			H-24	2
Aislante marco	07081			L Cortar con R7001	2
Aislante marco	07081			H-24 Cortar con R7001	2
Deslizador	01202			L-100	2
Hoja ventana	R7003			L/2-7	4
Hoja ventana	R7003			H-106	4
Cruce hojas	07005			H-106	2
Aislante cruce de hojas	07085			H-106	2
Condensador	R6006			L	1
Vierteaguas sup.	01203			L-34	1
Vierteaguas 50 (Opcional)	01102			L	1

ACCESORIOS

DESCRIPCIÓN	REFERENCIA	CANTIDAD
Rueda simple con rodamiento (agujas) ALAS 70	2201101000	4
Conjunto cortavientos ALAS 70	2202011000	2
Conjunto tope lateral ALAS 70	2203011000	4
Juego tapetas hoja central	2204001000	2
Tapa salida agua con deflector	24062020**	4
Juego tapas condensador	24063050N0	1
Escuadra bloqueo 7001	2501105000	8
Esc. alineamiento	2501501000	20
Escuadra hoja 7003	2501502000	8
Cierre embutir ALAS 70	23111010**	2
Conjunto tapa remate de 1203	2406403000	1

AVISO: Las medidas y cantidades de esta página son orientativas, ALAS ALUMINIUM no se hace responsable de posibles errores que se produzcan al utilizar estos datos.

JUNTAS

DESCRIPCIÓN	REFERENCIA	CANT.
Burlete 7x8,5	2404205000	4L 6H
Junta acristalamiento		2L 4H

VIDRIOS

MEDIDAS		CANTIDAD
L/2-130	H - 229	2

+=>según espesor

*=>según color



Ventana corredera de 2 hojas con mainel

Nov./07

70/D2

Escala 1/2

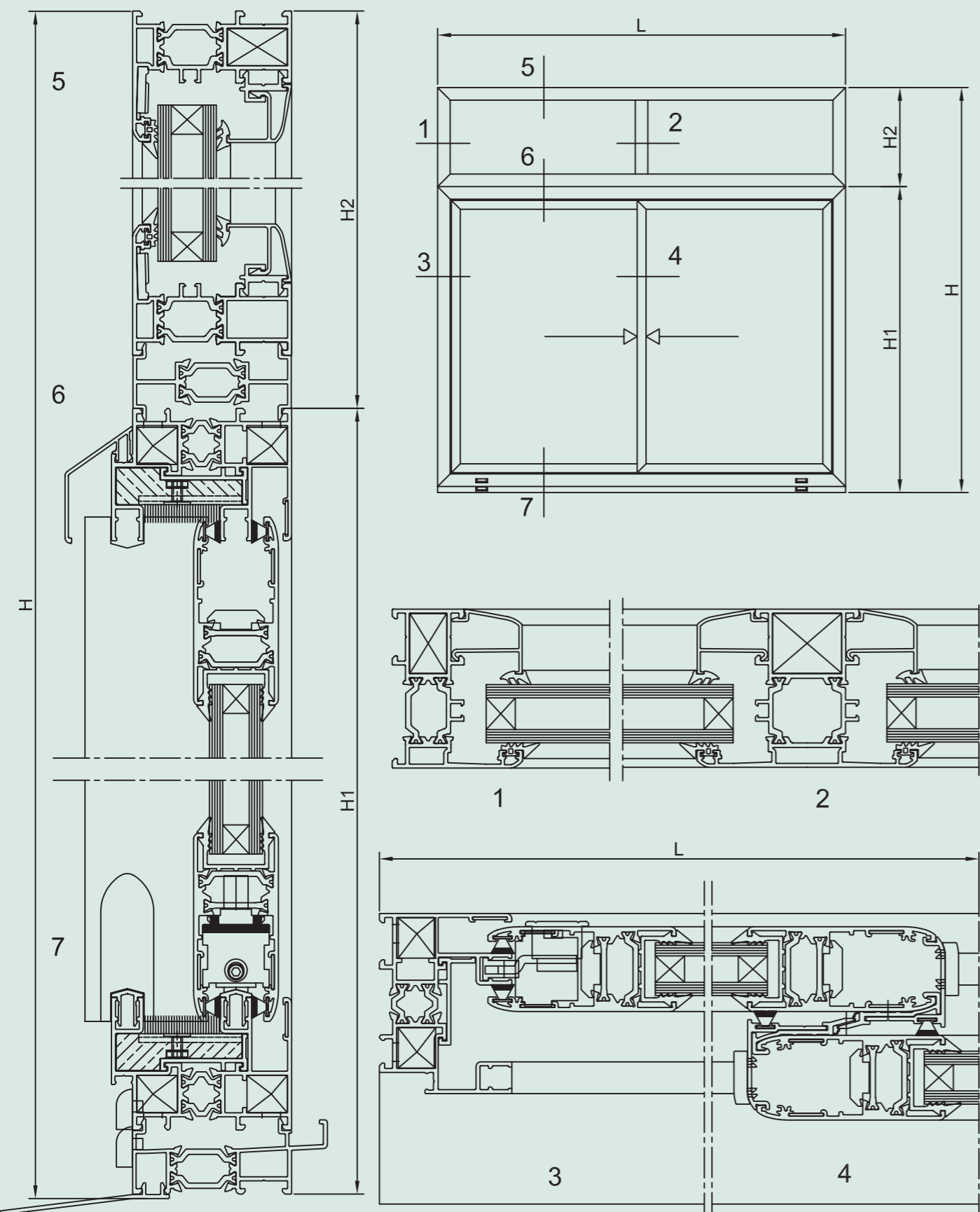

Ventana corredera de 2 hojas con mainel

Nov./07

70/D2

LISTA DE DESPIECE

PERFILES

DESCRIPCIÓN	REF.	DISEÑO	TIPO DE CORTE	MEDIDA	CANT.
Marco ventana	R7001			L	2
Marco ventana	R7001			H1-24	2
Marco ventana	R6001			L	2
Marco ventana	R6001			H2-20	2
Aislante marco	07081			L Cortar con R7001	2
Aislante marco	07081			H1-24 Cortar con R7001	2
Deslizador	01202			L-100	2
Travesaño ventana	R6012			H2-65	1
Hoja ventana	R7003			L/2-7	4
Hoja ventana	R7003			H1-106	4
Cruce hojas	07005			H1-106	2
Aislante cruce de hojas	07085			H1-106	2
Condensador	R6006			L	1
Vierteaguas sup.	01203			L-34	1
Vierteaguas 50 (Opcional)	01102			L	1
Junquillo curvo 24,5 con grapa	01026			L/2-47	2
Junquillo curvo 24,5 con clip	01016			L/2-35,5	2
Junquillo curvo 24,5 con clip	01016			H2-65	4
Perfil de unión	R6008			L	1

ACCESORIOS

DESCRIPCIÓN	REFERENCIA	CANTIDAD
Rueda simple con rodamiento (agujas) ALAS 70	2201101000	4
Conjunto cortavientos ALAS 70	2202011000	2
Conjunto tope lateral ALAS 70	2203011000	4
Juego tapetas hoja central	2204001000	2
Tapa salida agua con deflector	24062020**	4
Juego tapas condensador	24063050N0	1
Escuadra bloqueo 7001	2501105000	8
Esc. alineamiento	2501501000	20
Grapa junquillo aluminio	2508102000	L/250+1 (aprox.)
Escuadra hoja 7003	2501502000	8
Cierre embutir ALAS 70	23111010**	2
Esc. bloqueo 23x14	2501101000	4
Tope travesaño balconera	2502002000	2
Esc. alineamiento ext.	2501401000	4
Conjunto tapa remate de 1203	2406403000	1

JUNTAS

DESCRIPCIÓN	REFERENCIA	CANT.
Burlete 7x8,5	2404205000	4L 6H1
Junta acristalamiento hojas		2L 4H1
Junta acristalamiento exterior fijo	2402101000	2L 4H2

VIDRIOS

MEDIDAS		CANTIDAD
L/2-130	H-229	2
L/2-64	H2-91	2

AVISO: Las medidas y cantidades de esta página son orientativas, ALAS ALUMINIUM no se hace responsable de posibles errores que se produzcan al utilizar estos datos.

+=>según espesor *=>según color



Ventana corredera de 2 hojas+fijo central

Nov./07

70/D3

Escala 1/2

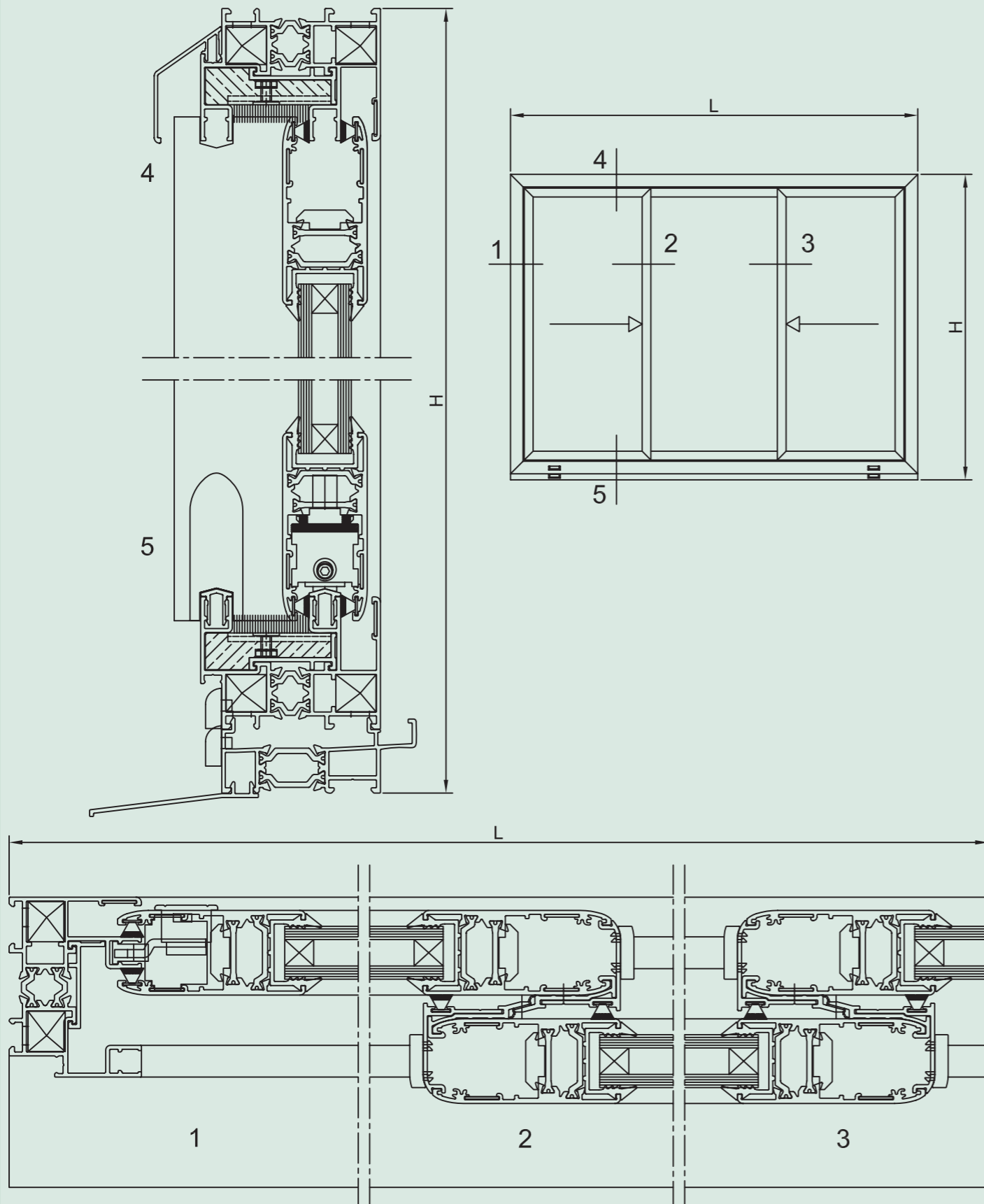

Ventana corredera de 2 hojas+fijo central

Nov./07

70/D3

LISTA DE DESPIECE

PERFILES

DESCRIPCIÓN	REF.	DISEÑO	TIPO DE CORTE	MEDIDA	CANT.
Marco ventana	R7001			L	2
Marco ventana	R7001			H-24	2
Aislante marco	07081			L Cortar con R7001	2
Aislante marco	07081			H-24 Cortar con R7001	2
Deslizador	01202			L-100	2
Hoja ventana	R7003			L/3+17,5	6
Hoja ventana	R7003			H-106	6
Cruce hojas	07005			H-106	4
Aislante cruce de hojas	07085			H-106	4
Condensador	R6006			L	1
Vierteaguas sup.	01203			L-34	1
Vierteaguas 50 (Opcional)	01102			L	1

ACCESORIOS

DESCRIPCIÓN	REFERENCIA	CANTIDAD
Rueda simple con rodamiento (agujas) ALAS 70	2201101000	6
Conjunto cortavientos ALAS 70	2202011000	4
Conjunto tope lateral ALAS 70	2203011000	4
Juego tapetas hoja central	2204001000	4
Tapa salida agua con deflector	24062020**	4
Juego tapas condensador	24063050N0	1
Escuadra bloqueo 7001	2501105000	8
Esc. alineamiento	2501501000	28
Escuadra hoja 7003	2501502000	12
Cierre embutir ALAS 70	23111010**	2
Conjunto tapa remate de 1203	2406403000	1

JUNTAS

DESCRIPCIÓN	REFERENCIA	CANT.
Burlete 7x8,5	2404205000	4L 8H
Junta acristalamiento		2L 6H

VIDRIOS

MEDIDAS		CANTIDAD
L/3-106	H - 229	3

+=>según espesor
*=>según color

AVISO: Las medidas y cantidades de esta página son orientativas, ALAS ALUMINIUM no se hace responsable de posibles errores que se produzcan al utilizar estos datos.



Ventana corredera de 4 hojas

Nov./07

70/D4

Escala 1/2

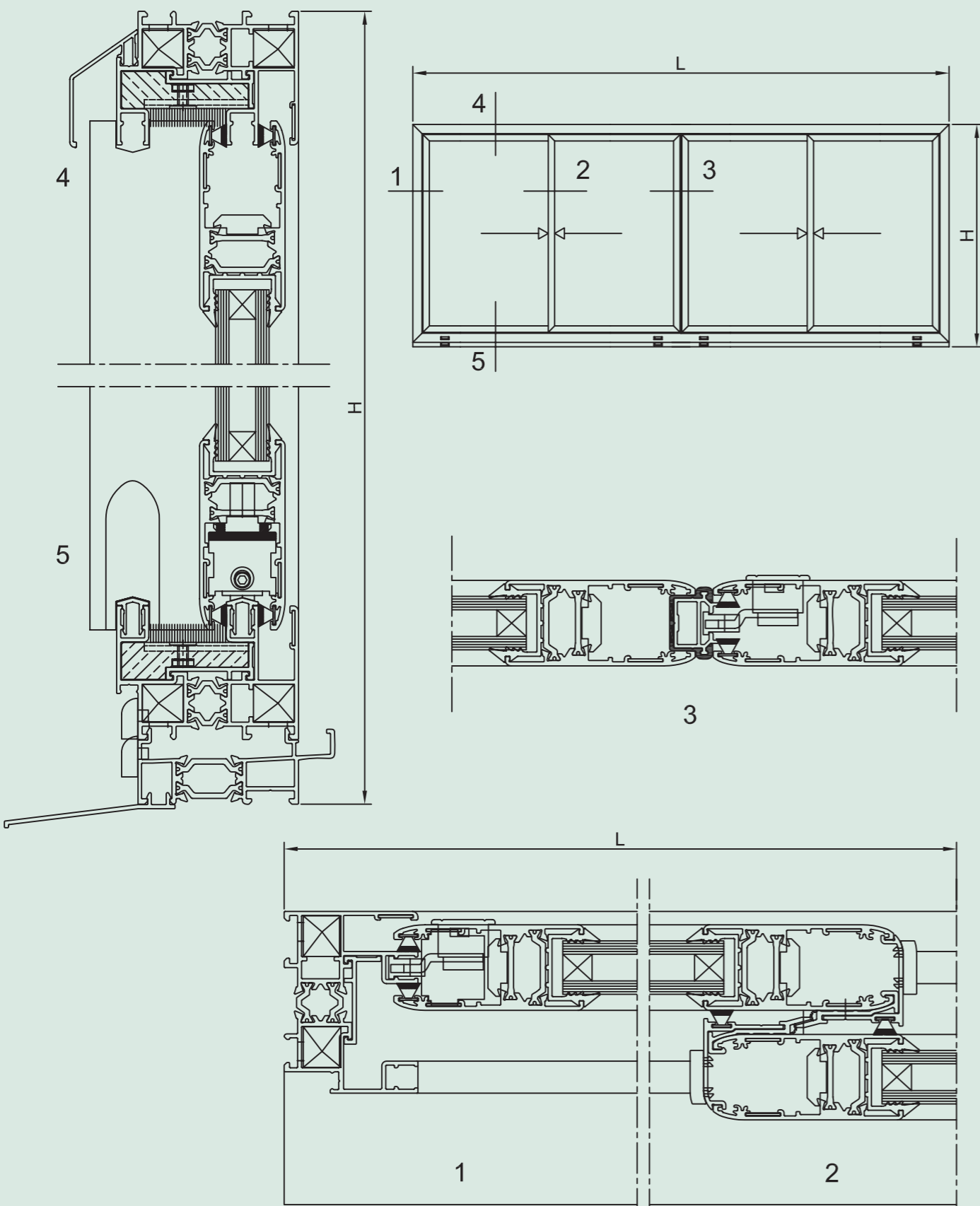

Ventana corredera de 4 hojas

Nov./07

70/D4

LISTA DE DESPIECE

PERFILES

DESCRIPCIÓN	REF.	DISEÑO	TIPO DE CORTE	MEDIDA	CANT.
Marco ventana	R7001			L	2
Marco ventana	R7001			H-24	2
Aislante marco	07081			L Cortar con R7001	2
Aislante marco	07081			H-24 Cortar con R7001	2
Deslizador	01202			L-100	2
Hoja ventana	R7003			L/4+11,5	8
Hoja ventana	R7003			H-106	8
Cruce hojas	07005			H-106	4
Aislante cruce de hojas	07085			H-106	4
Unión 4 hojas	07508			H-106	1
Condensador	R6006			L	1
Vierteaguas sup.	01203			L-34	1
Vierteaguas 50 (Opcional)	01102			L	1

ACCESORIOS

DESCRIPCIÓN	REFERENCIA	CANTIDAD
Rueda simple con rodamiento (agujas) ALAS 70	2201101000	8
Conjunto cortavientos ALAS 70	2202011000	6
Conjunto tope lateral ALAS 70	2203011000	6
Juego tapetas hoja central	2204001000	4
Tapa salida agua con deflector	24062020**	8
Juego tapas condensador	24063050N0	2
Escuadra bloqueo 7001	2501105000	8
Esc. alineamiento	2501501000	36
Escuadra hoja 7003	2501502000	16
Cierre embutir ALAS 70	23111010**	3
Conjunto tapa remate de 1203	2406403000	1

AVISO: Las medidas y cantidades de esta página son orientativas, ALAS ALUMINIUM no se hace responsable de posibles errores que se produzcan al utilizar estos datos.

JUNTAS

DESCRIPCIÓN	REFERENCIA	CANT.
Burlete 7x8,5	2404205000	4L 10H
Junta acristalamiento		2L 8H
Junta aislante 4 hojas	2405002000	1H

VIDRIOS

MEDIDAS		CANTIDAD
L/4-111	H - 229	4

+=>según espesor

*=>según color



Puerta de 2 hojas con refuerzo

Nov./07

70/E1

Escala 1/3

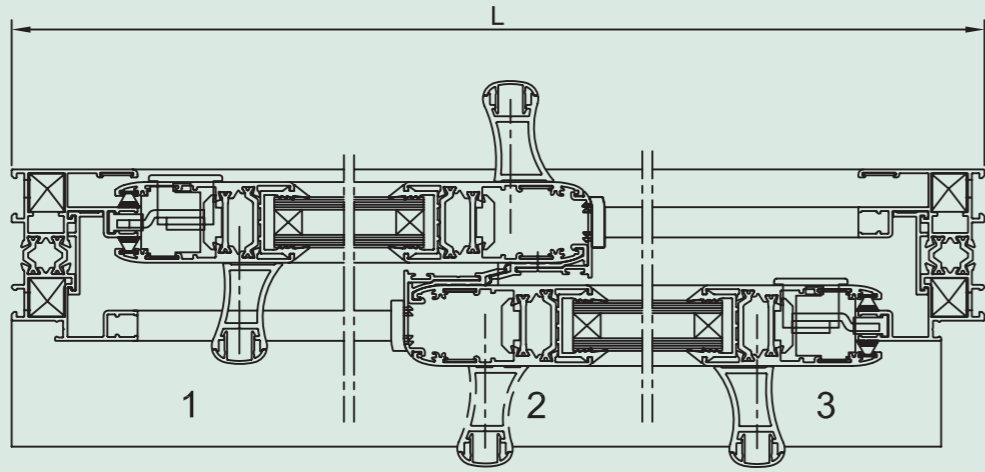
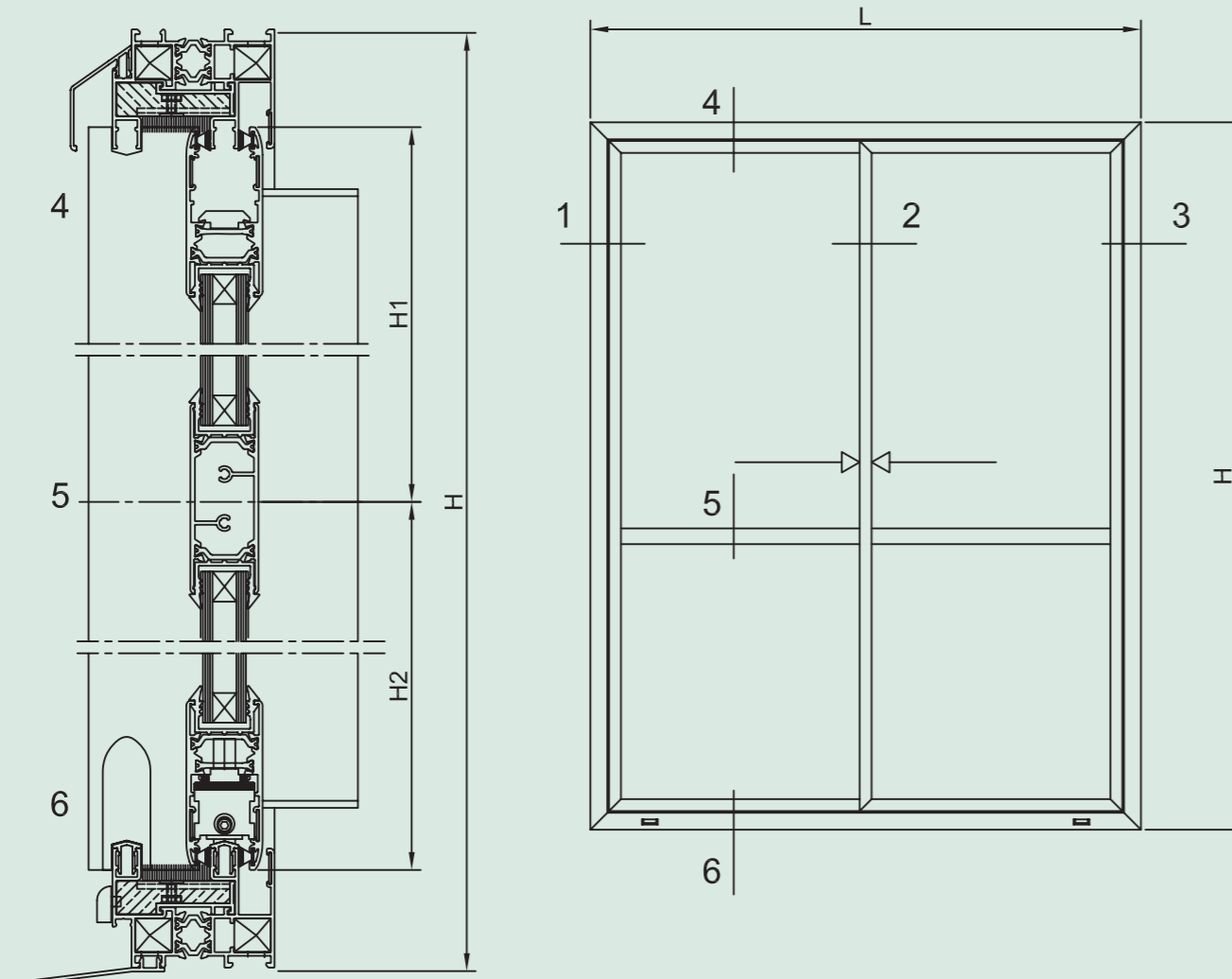

Puerta de 2 hojas con refuerzo

Nov./07

70/E1

LISTA DE DESPIECE

PERFILES

DESCRIPCIÓN	REF.	DISEÑO	TIPO DE CORTE	MEDIDA	CANT.
Marco ventana	R7001			L	2
Marco ventana	R7001			H	2
Aislante marco	07081			L Cortar con R7001	2
Aislante marco	07081			H Cortar con R7001	2
Deslizador	01202			L-100	2
División vidrio	R7002			L/2-121	2
Hoja ventana	R7003			L/2-7	4
Hoja ventana	R7003			H-82	4
Cruce hojas	07005			H-82	2
Aislante cruce de hojas	07085			H-82	2
Vierteaguas sup.	01203			L-34	1
Refuerzo	01204			H-140	3
Tapa refuerzo	01205			H-140	3
Vierteaguas 50 (Opcional)	01102			L	1

ACCESORIOS

DESCRIPCIÓN	REFERENCIA	CANTIDAD
Rueda doble con rodamiento (agujas) ALAS 70	2201201000	4
Conjunto cortavientos ALAS 70	2202011000	2
Conjunto tope lateral ALAS 70	2203011000	4
Juego tapetas hoja central	2204001000	2
Tapa salida agua con deflector	24062020**	2
Juego tapas condensador	24063050N0	1
Escuadra bloqueo 7001	2501105000	8
Esc. alineamiento	2501501000	20
Escuadra hoja 7003	2501502000	8
Cierre embutir ALAS 70	23111010**	2
Conjunto tapa remate de 1204	2406402000	3
Conjunto tapa remate de 1203	2406403000	1

AVISO: Las medidas y cantidades de esta página son orientativas, ALAS ALUMINIUM no se hace responsable de posibles errores que se produzcan al utilizar estos datos.

JUNTAS

DESCRIPCIÓN	REFERENCIA	CANT.
Burlete 7x8,5	2404205000	4L 6H
Junta acristalamiento		2L 4H

VIDRIOS

MEDIDAS		CANTIDAD
L/2-130	H-92	2
L/2-130	H-92	2

+>según espesor

*=>según color



Resistencia al viento

Nov./07

70/F1

Clasificación Deformación S/ UNE-EN 12210:2000

CON 2 REFUERZOS

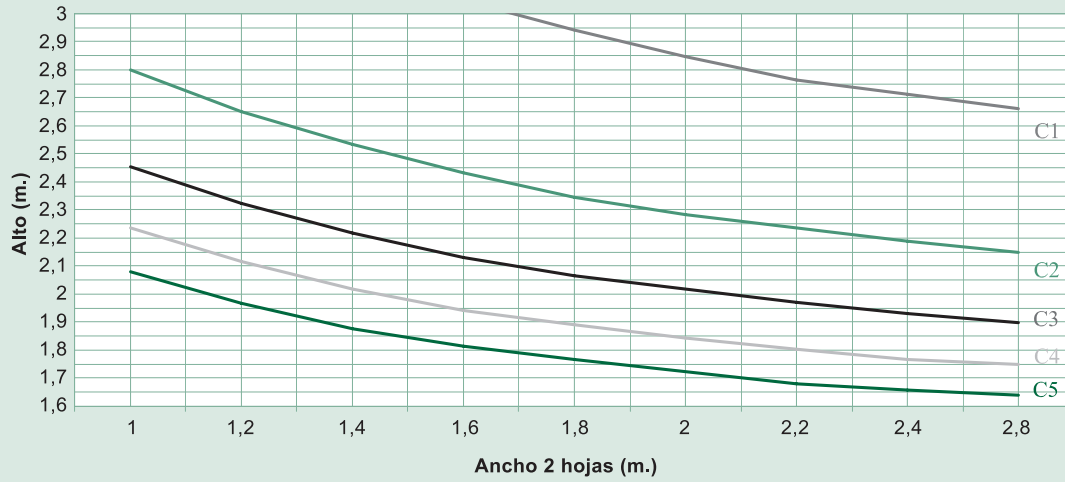

CON 1 REFUERZO

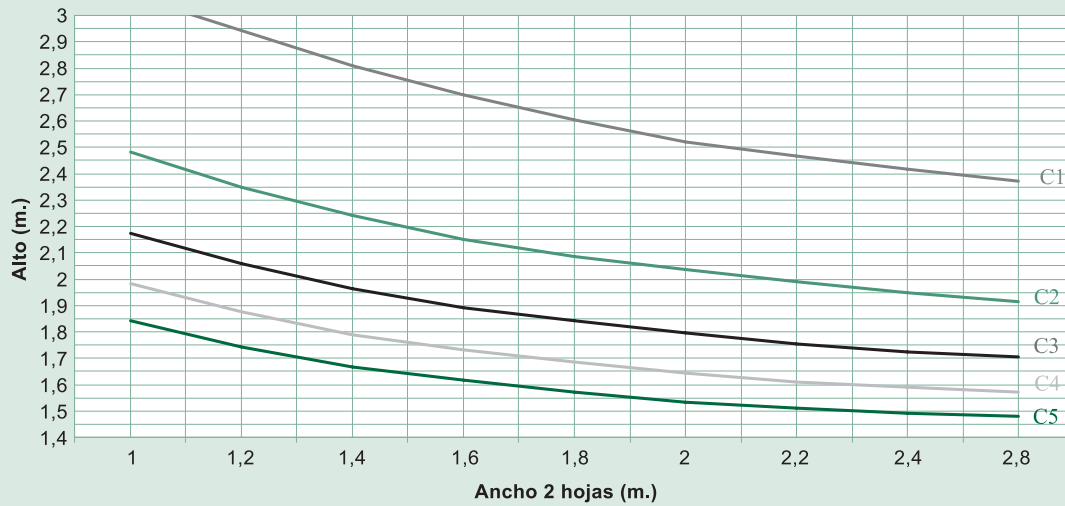

SIN REFUERZOS

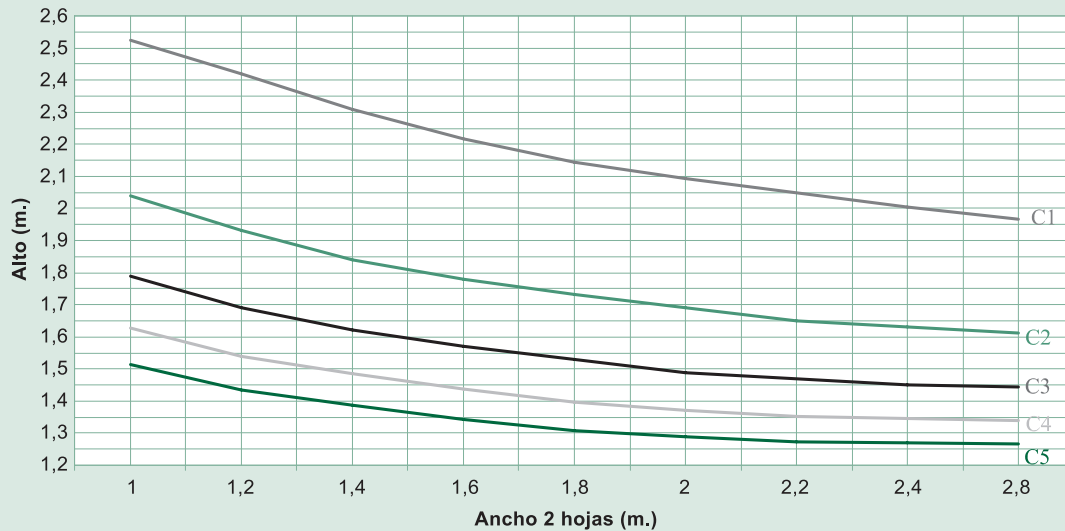

Peso máx. hoja = 200 Kg.

Clase C flecha $L/300$

C1(400 Pa); C2(800 Pa); C3(1200 Pa); C4 (1600 Pa); C5(2000 Pa)



Montaje guía de persiana

Nov./07

70/F2

Montaje guía de persiana

70/F2

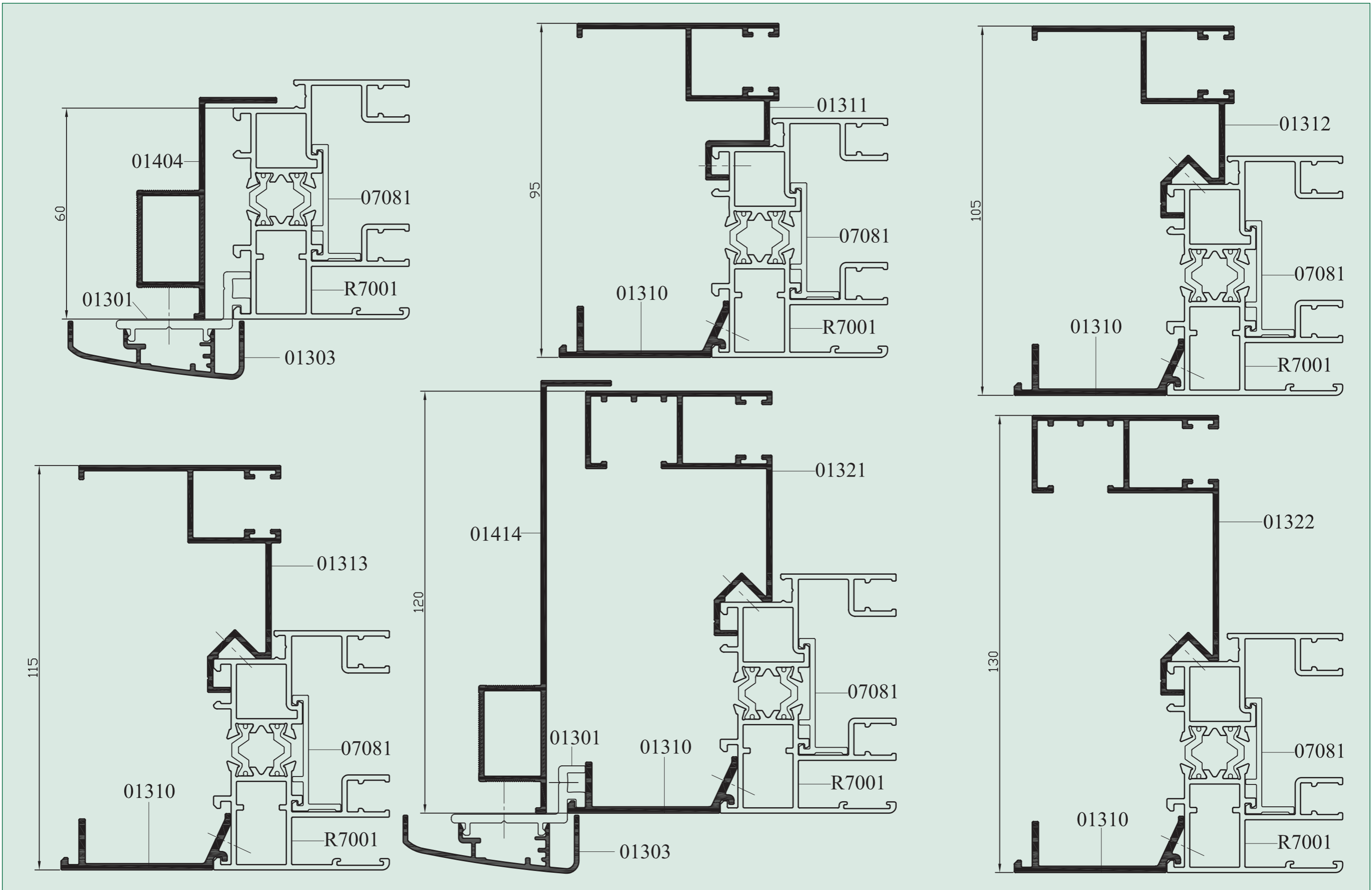



Montaje guía de persiana

Nov./07

70/F3

Montaje guía de persiana

70/F3

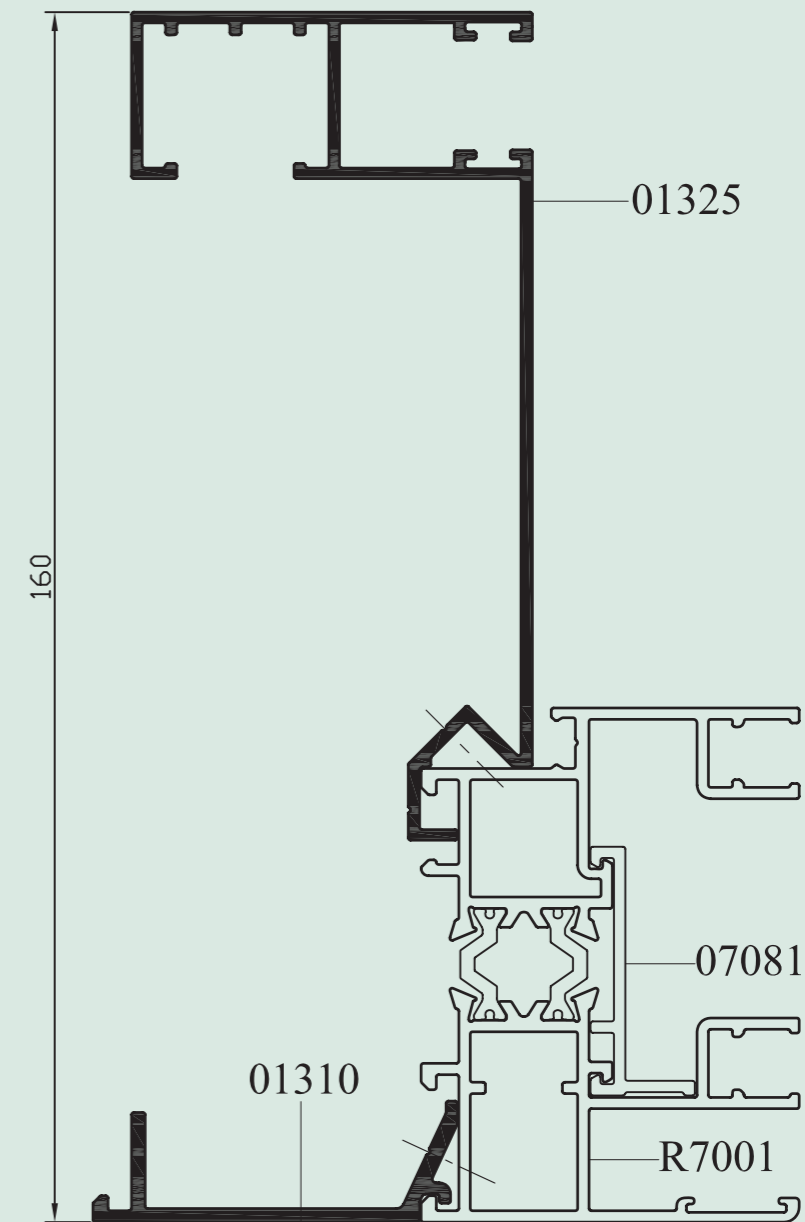
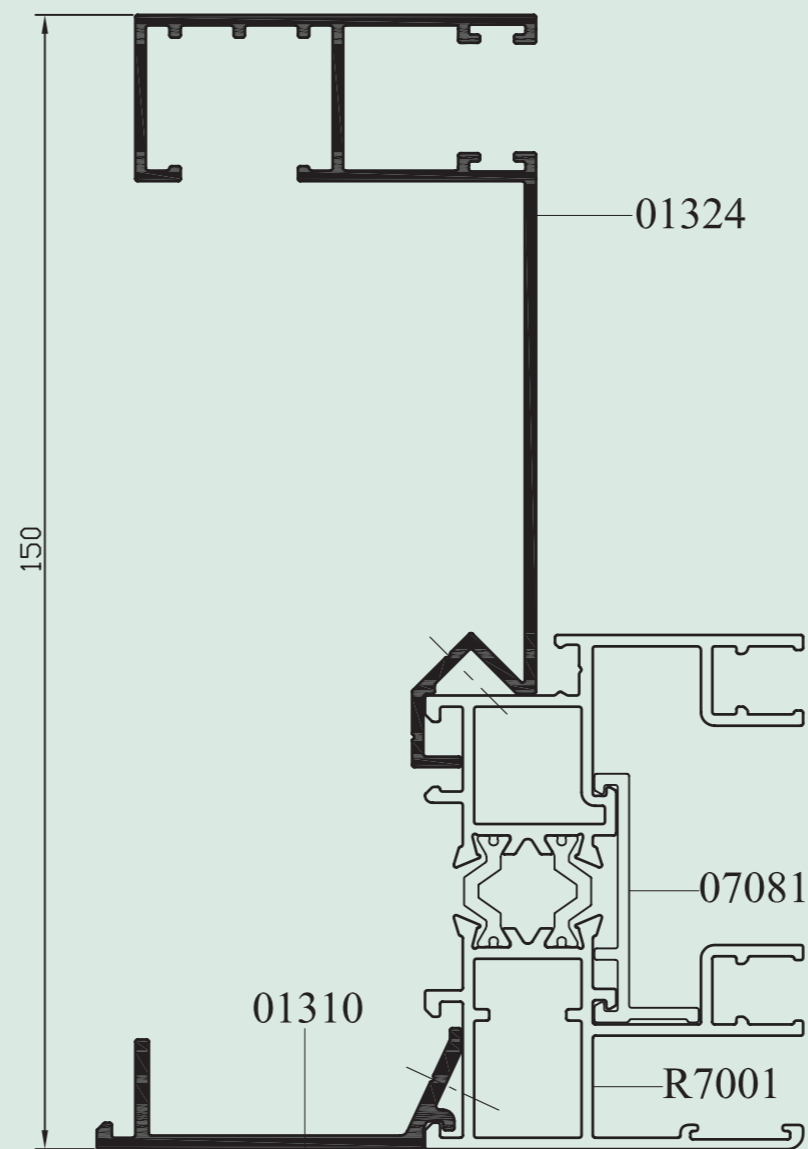
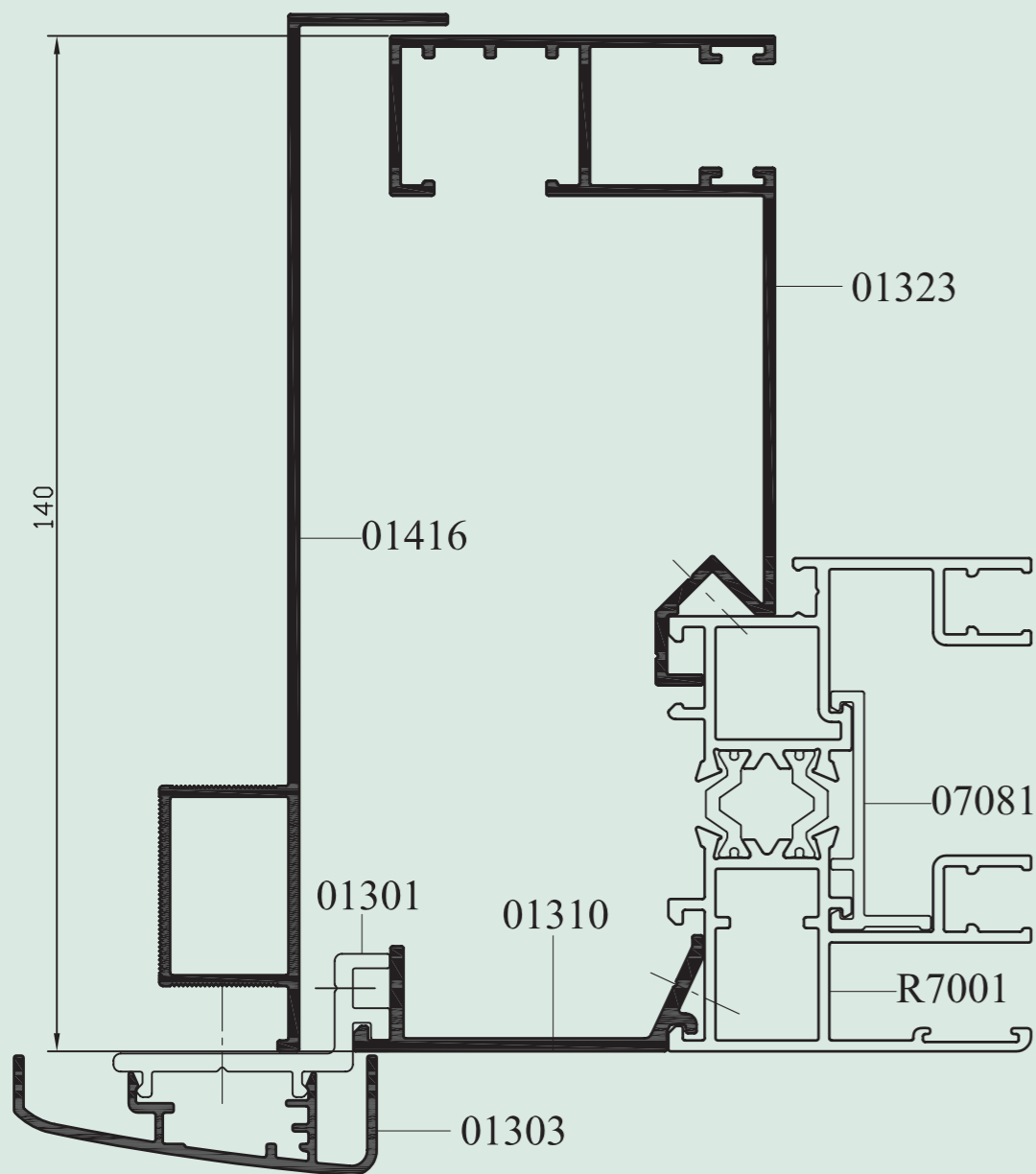



Detalle de puesta en obra

Nov./07

70/F4

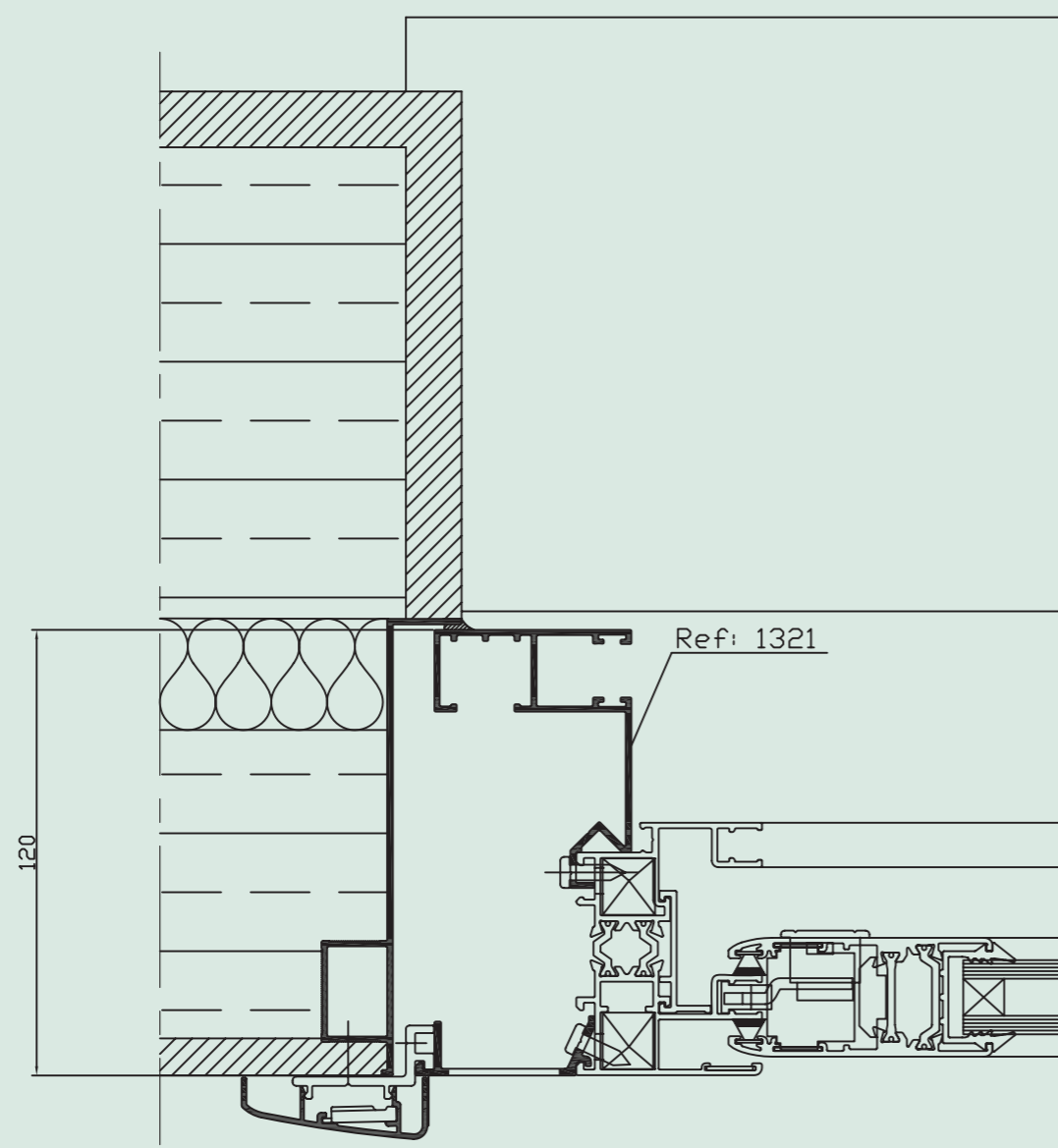

SECCIÓN HORIZONTAL

Detalle de puesta en obra

70/F4

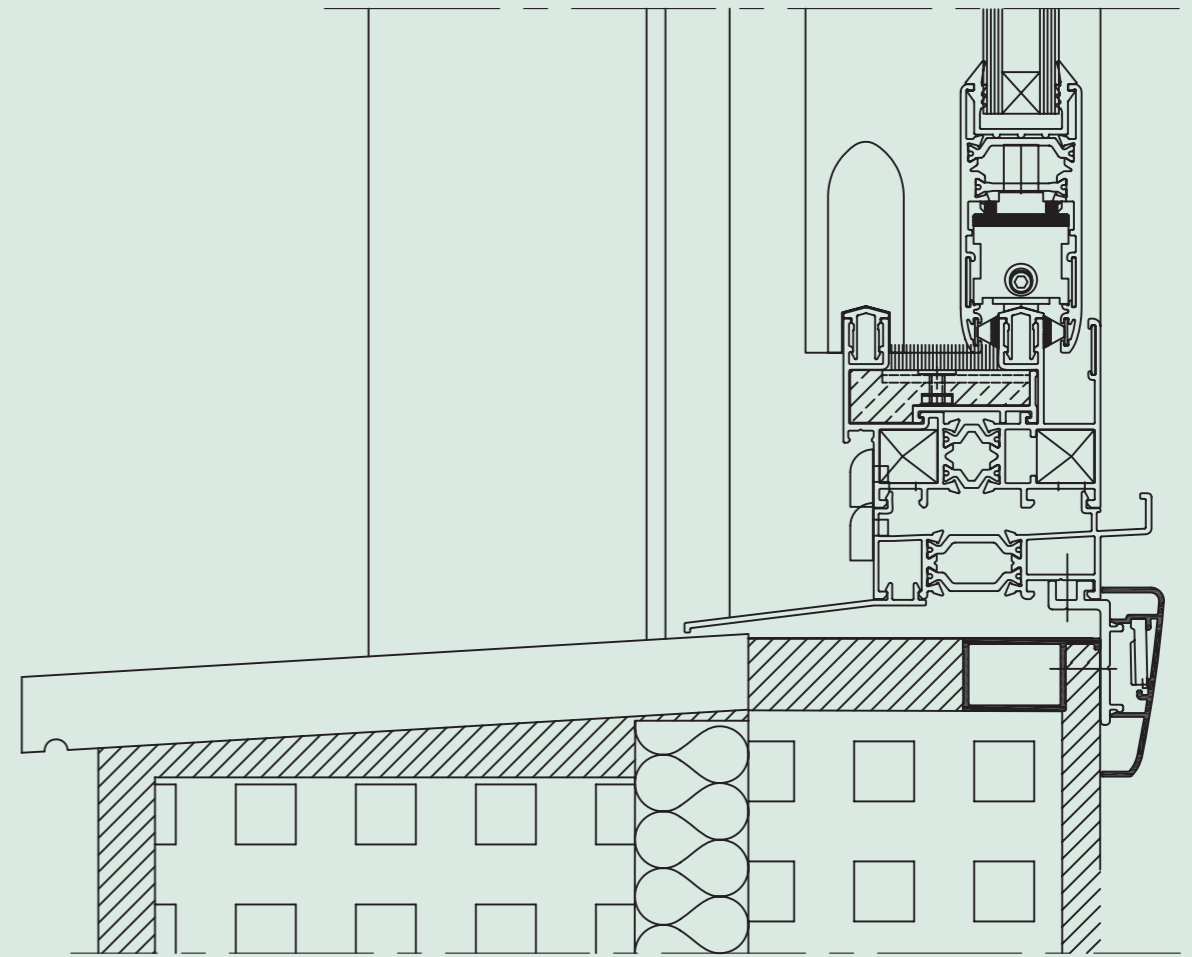

SECCIÓN VERTICAL



Detalle de puesta en obra

Nov./07

70/F5

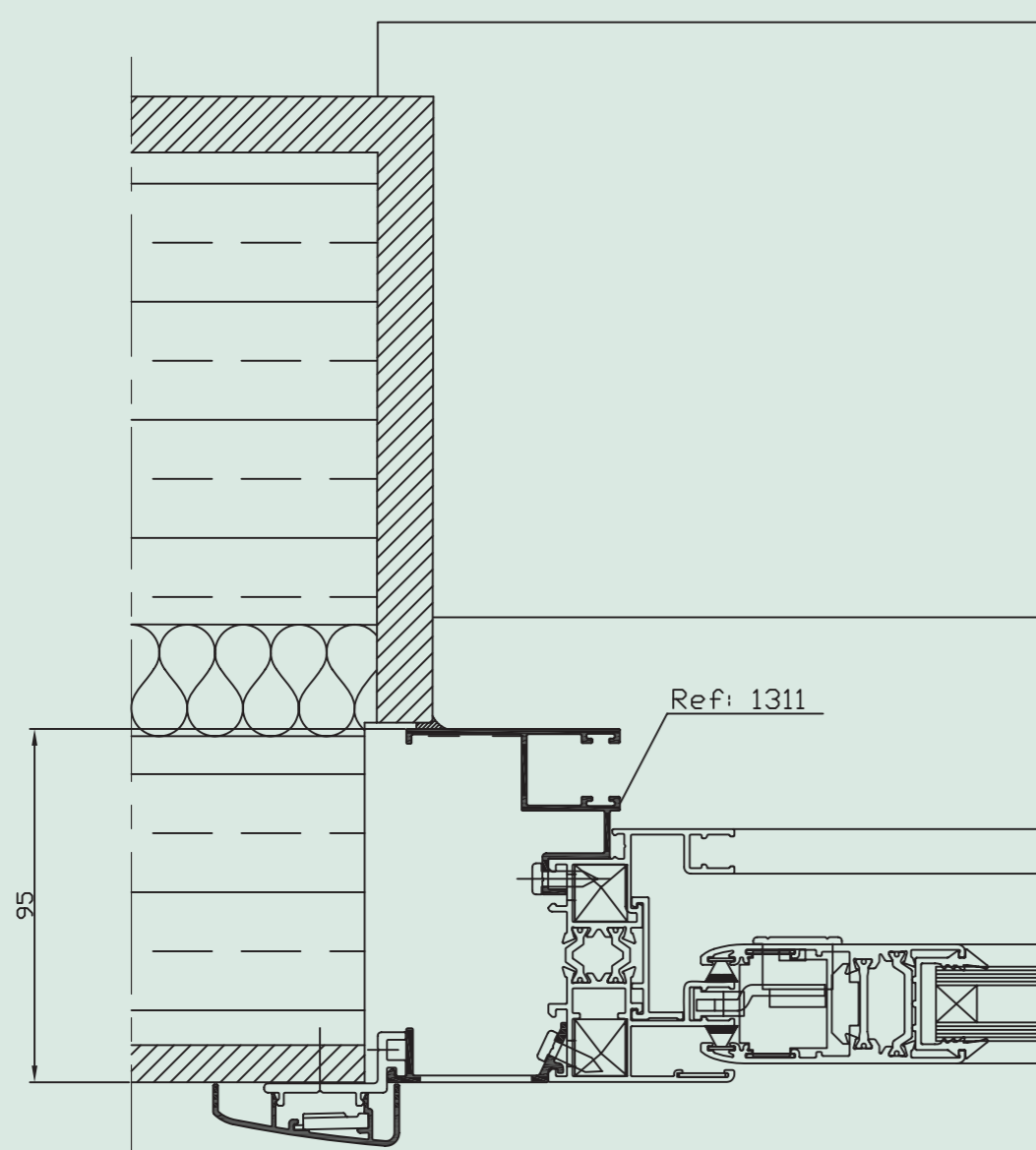

SECCIÓN HORIZONTAL

Detalle de puesta en obra

70/F5

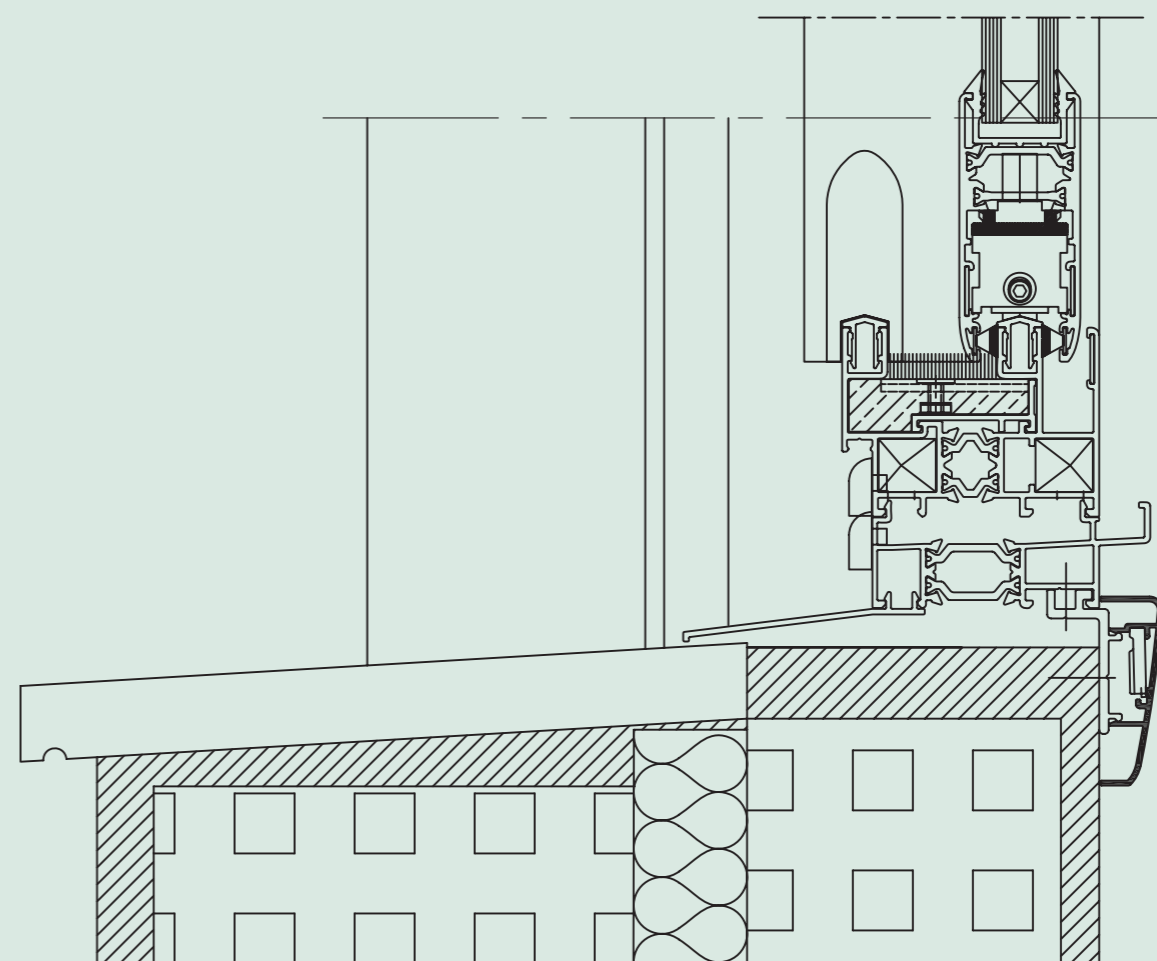

SECCIÓN VERTICAL



Detalle montaje de cierre multipunto

Nov./07

70/F6

Escala 1/1

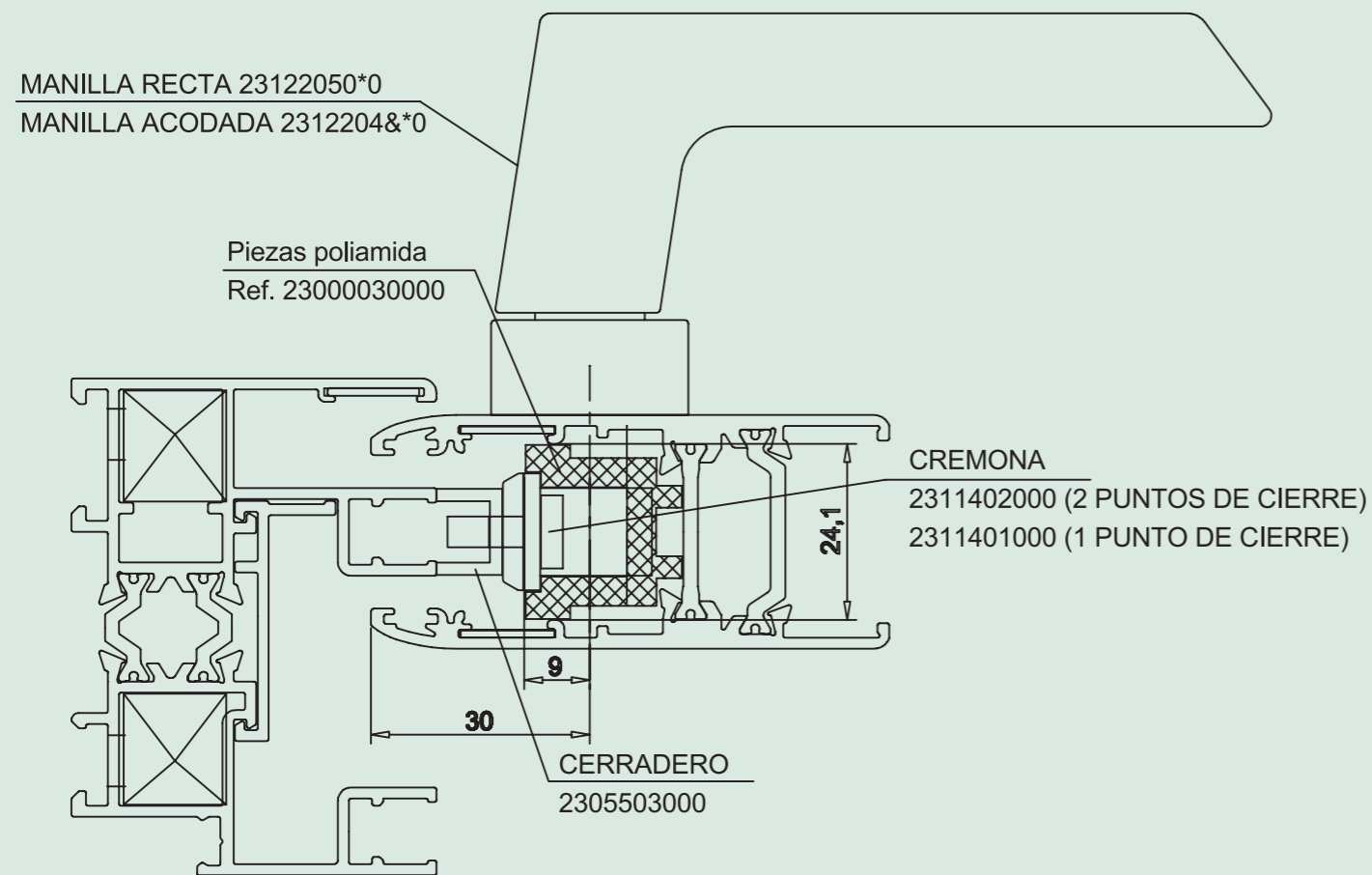

2 PUNTOS DE CIERRE: ALTO MÍNIMO DE VENTANA = 1350 mm.

Detalle montaje de cierre multipunto

70/F6

4 PIEZAS POR CREMONA

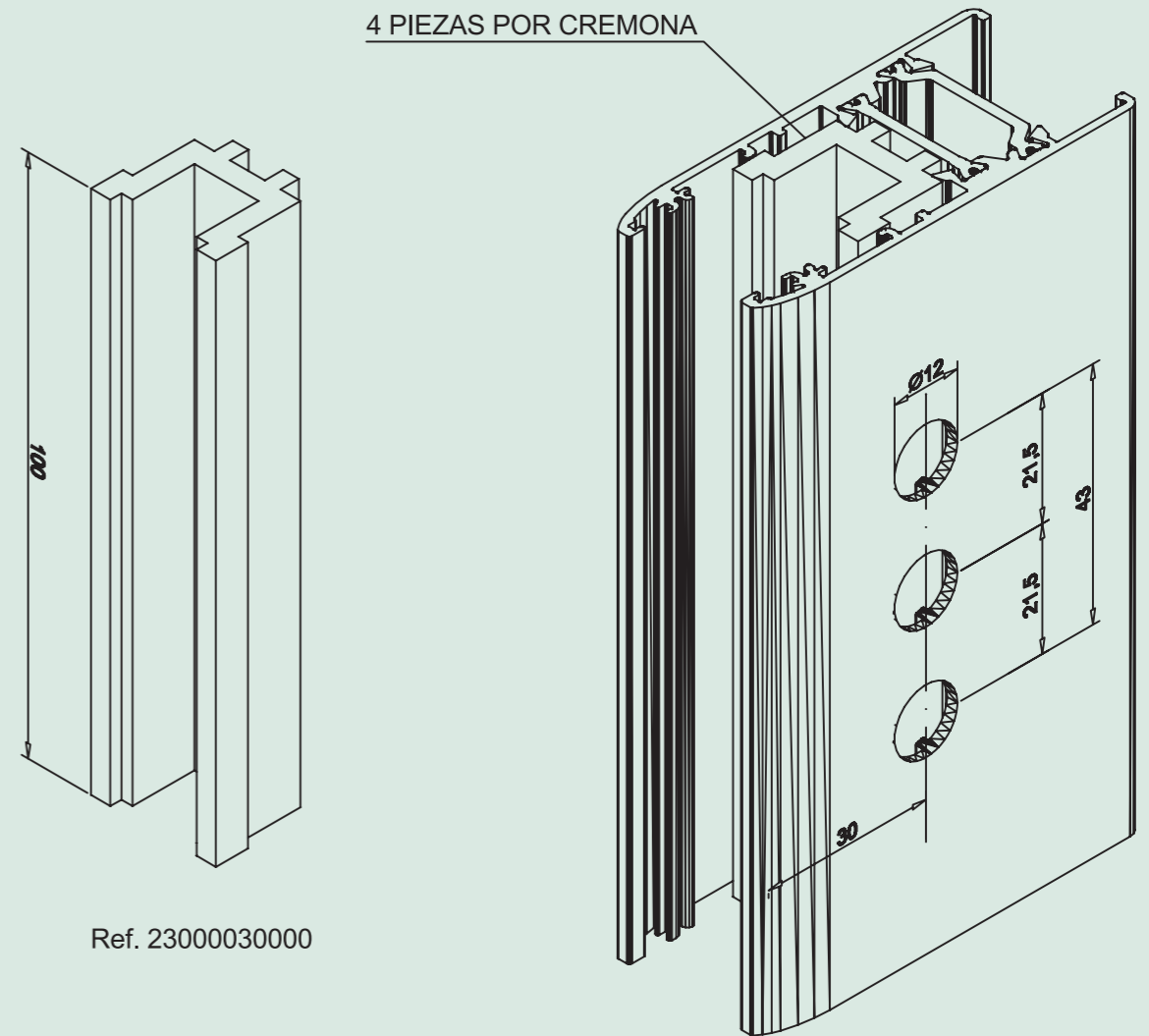

&: Derecha o Izquierda



Avda. Laviana S/N
33900 – Ciaño – Langreo
(Asturias) ESPAÑA
Tf. (+34) 985 989 600
Fax (+34) 985 989 601
e-mail: info@alasiberia.com

Su distribuidor más próximo:

